

---

*Comfort-Civie*®

**Century**®

---

**Manuel de l'utilisateur**

**Série VMH09/12/18/24 SU**

Minithermopompe sans conduits  
Monozone Inverter

**MARS**®  
Delivering Confidence

---

[www.marsdelivers.com](http://www.marsdelivers.com)

## **TABLE DES MATIÈRES**

### **CONSIGNES DE SÉCURITÉ**

Attention.....	3
Avertissement.....	4

### **NOMS DES PIÈCES**

Unité intérieure.....	5
Unité extérieure.....	5
Témoin lumineux.....	5

### **INSTRUCTIONS DE FONCTIONNEMENT**

Fonctions particulières.....	6
Températures de fonctionnement.....	7
Commande manuelle.....	7
Commande de la direction du flux d'air.....	8
Comment fonctionne le climatiseur.....	9

### **ENTRETIEN ET MAINTENANCE**



Avant la maintenance.....	10
Nettoyage de l'unité.....	10
Nettoyage du filtre à air et du filtre désodorisant.....	10
Remplacement du filtre à air et du filtre désodorisant.....	11
Préparation pour une période d'inactivité prolongée.....	11
Inspection avant-saison.....	11

### **CONSEILS DE DÉPANNAGE**



Fonctionnement normal du climatiseur.....	12
Guide de dépannage.....	14

## CONSIGNES DE SÉCURITÉ

Pour éviter toute blessure à l'utilisateur ou d'autres personnes et des dommages matériels, veuillez suivre les instructions suivantes. Un fonctionnement incorrect suite au non-respect des instructions causera préjudices ou dommages. La gravité est classée selon les indications suivantes.

 <b>ATTENTION</b>	Ce symbole indique la possibilité d'un décès ou d'une blessure grave.
 <b>AVERTISSEMENT</b>	Ce symbole indique la possibilité de blessures ou de dégâts matériels.

■ Vous trouverez ci-dessous la signification des symboles utilisés dans ce manuel.

	<b>Strictement interdit.</b>
	<b>Assurez-vous de suivre les instructions.</b>

### AVERTISSEMENT



- Une mauvaise connexion électrique, une mauvaise isolation ou une tension supérieure à celle autorisée peut provoquer un incendie.
- Ne pas exposer votre corps directement à l'air froid pendant des périodes prolongées.
- Ne jamais enfoncer vos doigts, des morceaux de bois ou d'autres objets dans l'entrée d'air et de sortie des événements.
- Ne jamais tenter de réparer, déplacer, modifier le conditionneur d'air vous-même. Toujours joindre votre centre de service au besoin.
- Ne pas utiliser votre conditionneur d'air dans une pièce humide comme une salle de bain ou une buanderie.



- En cas d'anomalies comme une odeur de brûlé, éteindre immédiatement l'appareil et couper le disjoncteur. Joindre votre centre de service.
- Toujours éteindre l'appareil et couper l'alimentation avant de commencer à le nettoyer.
- Utiliser un cordon électrique recommandé.
- Communiquez avec l'installateur autorisé pour l'installation de cette unité.
- Communiquez avec un technicien de service autorisé pour réparer ou entretenir l'appareil.
- Cet appareil n'est pas conçu pour une utilisation par des personnes (incluant les enfants) avec des capacités mentales, sensorielles ou physiques réduites, ou n'ayant pas l'expérience et les connaissances requises, à moins qu'elles ne soient supervisées ou qu'elles aient reçu des directives concernant l'utilisation de l'appareil par une personne responsable de leur sécurité.
- Les enfants doivent être sous surveillance pour s'assurer qu'ils ne jouent pas avec l'appareil.

**CONSIGNES DE SÉCURITÉ** **AVERTISSEMENT**

- Ne jamais actionner les interrupteurs avec les mains mouillées. Il peut en résulter un choc électrique. Ne jamais utiliser l'appareil à d'autres fins que l'utilisation prévue. Ne jamais poser de la nourriture, des instruments de précision, des plantes, des animaux, de la peinture, etc. sur l'unité.
- Ne pas exposer de plantes ou d'animaux directement au flux d'air.
- Ne jamais nettoyer le conditionneur d'air avec de l'eau. Ne jamais utiliser de produits nettoyants inflammables car ceux-ci pourraient provoquer un incendie ou une déformation.
- Ne pas placer d'objets incandescents à proximité de l'appareil dans la mesure où ils pourraient être directement affectés par l'air émis.
- Ne jamais monter sur l'unité extérieure et ne jamais poser dessus quoi que ce soit. Ne jamais utiliser un socle instable ou rouillé.
- Ne jamais installer le climatiseur dans des endroits où du gaz combustible peut être émis. Les gaz émis peuvent s'accumuler et provoquer une explosion.
- Ne jamais laisser le climatiseur fonctionner pendant de longues périodes avec portes ou fenêtres ouvertes, ou si le taux d'humidité est très élevé.



- Si le climatiseur doit être utilisé conjointement avec d'autres appareils de chauffage, l'air doit être rafraîchi périodiquement pour éviter le risque de manque d'oxygène.
- Toujours débrancher l'alimentation si l'unité ne va pas être utilisée pour une période prolongée. L'accumulation de poussière peut causer un incendie.
- Toujours éteindre le climatiseur et le débrancher lors d'une tempête. Des composants électriques peuvent être endommagés. Vérifier que la conduite de drainage est correctement branchée. Sinon, il y a risque de fuite d'eau. Vérifier que l'eau de condensation peut couler librement. Il peut s'ensuivre un dégât des eaux si l'eau de condensation ne peut pas s'écouler correctement.
- Le climatiseur doit être mis à la terre conformément aux codes locaux.
- Pour des raisons de sécurité électrique, nous vous recommandons d'installer un disjoncteur contre fuite à la terre.
- Si le cordon d'alimentation est endommagé, il doit être remplacé par le fabricant, son agent de service ou une personne qualifiée pour éviter tout danger.

## NOMS DES PIÈCES

### Unité intérieure

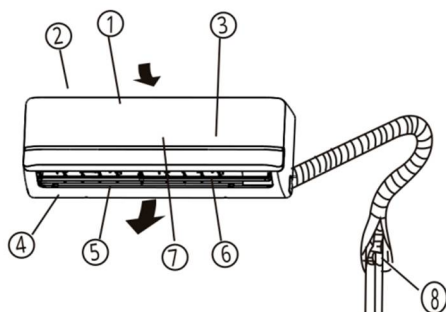

### Unité extérieure

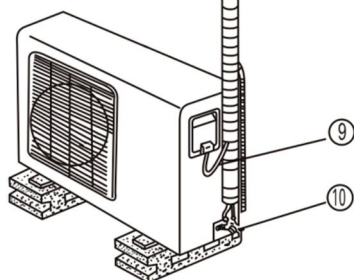

### Nom des pièces.

#### Unité intérieure

1. Panneau avant
2. Entrée d'air
3. Filtre à air
4. Sortie d'air
5. Persienne du flux d'air horizontal
6. Persienne du flux d'air vertical (interne)
7. Panneau d'affichage

#### Unité extérieure

8. Tuyau de raccordement
9. Câble de raccordement
10. Vanne d'arrêt

### REMARQUE :

Toutes les illustrations figurant dans le manuel sont à des fins explicatives seulement. Le panneau avant et la fenêtre d'affichage pourraient légèrement différer de la forme réelle de l'unité intérieure que vous avez achetée. La forme réelle prévaudra.

### Témoin lumineux

La fenêtre d'affichage de l'unité intérieure que vous avez achetée peut ressembler à :

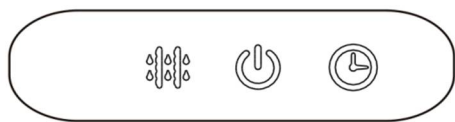

(A)

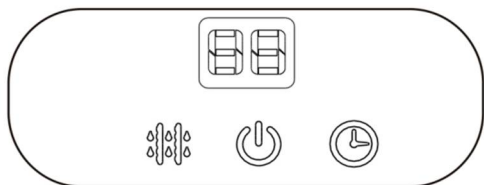

(B)

**Témoin lumineux DEFROST (DÉGIVRAGE)**  
(Disponible pour les modèles à refroidissement et à chauffage seulement) : Il s'allume lorsque le climatiseur commence à dégivrer automatiquement ou lorsque la fonction de contrôle de l'air chaud est activée en mode chauffage.

**Témoin lumineux OPERATION (MARCHE)**  
Ce Témoin s'allume lorsque le climatiseur est en marche.

**Témoin lumineux TIMER (MINUTERIE)**  
Il s'allume pendant le fonctionnement de la minuterie.

**Témoin lumineux DIGITAL DISPLAY en option (AFFICHAGE NUMÉRIQUE)**

- Affiche les paramètres de température lorsque le climatiseur est en marche.
- Affiche le code d'erreur.

## **INSTRUCTIONS DE FONCTIONNEMENT**

### **Fonctions particulières**

#### **Détection de fuite de réfrigérant**

Avec cette nouvelle technologie, la fenêtre affichera « EC » et les témoins lumineux clignotent en continu lorsque l'unité extérieure détecte une fuite de réfrigérant.

#### **Fonction de mémorisation de l'angle de la persienne (en option) :**

Cette fonction mémorise l'angle d'ouverture de la persienne horizontale pour assurer un angle sécuritaire.

En cas de dépassement, elle mémorisera les limites de l'angle sécuritaire. Dans les situations suivantes, elle assurera le retour à l'angle normal : 1) si vous appuyez sur le bouton de commande manuelle, 2) si vous débranchez et rebranchez l'alimentation de l'appareil. Nous suggérons fortement que l'angle d'ouverture de la persienne horizontale ne soit pas trop petit, pour éviter que de l'eau condensée se forme et dégoutte de la persienne horizontale.

#### **Fonction SELF CLEAN en option (AUTONETTOYAGE)**

- Fonction utilisée après l'arrêt du fonctionnement de l'appareil en mode refroidissement pour nettoyer l'évaporateur et le garder propre pour un fonctionnement ultérieur.
- L'unité fonctionne dans l'ordre suivant : Mode FAN ONLY (VENTILATEUR SEULEMENT) à vitesse lente du ventilateur--chauffage à vitesse lente du ventilateur (ne concerne que les modèles avec chauffage et refroidissement) ---Mode FAN ONLY (VENTILATEUR SEULEMENT)--Fin du fonctionnement-Arrêt.

#### **Remarque :**

- Cette fonction n'est disponible que dans les modes REFROIDISSEMENT (REFROIDISSEMENT AUTO., REFROIDISSEMENT FORCÉ) et DÉSHUMIDIFICATION.
- Avant de sélectionner cette fonction, il est recommandé de faire fonctionner le climatiseur en mode refroidissement pendant environ une demi-heure. Lorsque la fonction d'autonettoyage est activée, tous les réglages de la minuterie seront annulés.
- Pendant le fonctionnement de l'autonettoyage, appuyez à nouveau sur la touche SELF CLEAN (AUTONETTOYAGE) de la télécommande pour arrêter la fonction et éteindre l'appareil automatiquement.

#### **Fonction CLEAN AIR (NETTOYAGE DE L'AIR), sur certains modèles**

Le climatiseur est équipé d'un ionisateur ou un collecteur de poussière à plasma (selon la configuration spécifique du modèle). Avec les anions générés par l'ionisateur, l'air émis par le climatiseur circule et remplit la pièce d'air rafraîchissant, naturel et sain. Le collecteur de poussière à plasma génère une zone d'ionisation à haute tension, à travers laquelle l'air est converti en plasma. La plupart des poussières, des fumées et des particules de pollen présentes dans l'air sont capturées par le filtre électrostatique.

#### **• Fonction Anti-mildew (Antimoisissure) en option**

Si vous éteignez l'appareil dans les modes REFROIDISSEMENT, DÉSHUMIDIFICATION, AUTO. (Refroidissement), le climatiseur continuera de fonctionner pendant 7 à 10 minutes (selon les modèles) à vitesse lente du ventilateur. Si vous l'éteignez en mode CHAUFFAGE, l'unité continuera de fonctionner pendant environ 30 secondes à vitesse lente du ventilateur. Cela contribuera à l'évaporation de l'eau condensée à l'intérieur de l'évaporateur et empêchera la prolifération des moisissures.

- Pendant le fonctionnement en antimoisissure, ne redémarrez pas le climatiseur tant que l'appareil n'est pas complètement éteint.

#### **Fonction Vertical swing (Oscillation verticale) en option**

Une fois le climatiseur démarré, il est possible de commander l'oscillation verticale de la persienne à l'aide de la télécommande.

## INSTRUCTIONS DE FONCTIONNEMENT

**REMARQUE :** Ce manuel ne traite pas du fonctionnement de la télécommande, reportez-vous au <<Manuel d'utilisation de la télécommande>> livré avec l'appareil pour l'information détaillée.

### Températures de fonctionnement

Mode	Refroidissement	Chauffage	Mode DÉSHUMIDIFICATION
Température ambiante	62 °F~90 °F (17 °C~32 °C)	32 °F~86 °F (0 °C~30 °C)	0 °F~90 °F (10 °C~32 °C)
Température extérieure	32 °F~122 °F (0 °C~50 °C)	22 °F~86 °F (30 °C~30 °C)	32 °F~122 °F (0 °C~50 °C)
	(22 °F~122 °F / ((30 °C~50 °C)) pour les modèles avec système de refroidissement à faible température)		

### REMARQUE :

1. La performance optimale sera atteinte dans les limites des températures de fonctionnement. Si le climatiseur est utilisé en dehors des conditions ci-dessus, certaines fonctionnalités de protection de la sécurité pourraient entrer en activité et entraîner un dysfonctionnement de l'unité.
2. Si le climatiseur fonctionne pendant une longue période en mode de refroidissement et l'humidité est élevée (plus de 80 %), l'eau condensée peut dégoutter de l'unité. Veuillez régler l'angle de la persienne du flux d'air vertical à son maximum (verticalement au sol), et réglez le mode du ventilateur sur HIGH (RAPIDE).

### Commande manuelle

Les unités sont équipées d'un interrupteur permettant d'exécuter le mode de commande d'urgence. Il est accessible une fois le panneau avant ouvert. Cet interrupteur est utilisé pour la commande manuelle lorsque la télécommande ne fonctionne pas ou que l'entretien est nécessaire.

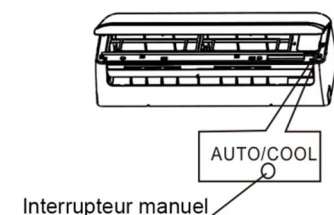

(1)

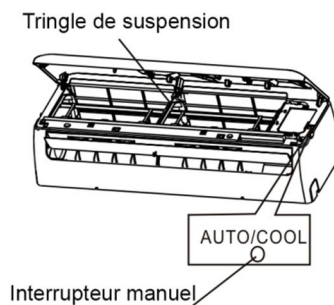

(2)

**REMARQUE :** L'unité doit être mise hors tension avant d'utiliser le bouton de commande manuelle. Si l'unité est en cours de fonctionnement, appuyez en continu sur le bouton de la commande manuelle jusqu'à ce que l'appareil soit éteint.

- ① Ouvrez et soulevez le panneau avant jusqu'à ce qu'il reste fixe et que vous entendiez un cliquetis. Avec certains modèles, veuillez utiliser les tringles de suspension pour soutenir le panneau.
- ② Appuyez une fois sur l'interrupteur manuel pour activer le fonctionnement forcé AUTO. Appuyez sur l'interrupteur deux fois en 5 secondes et l'unité fonctionnera en mode
- ③ REFROIDISSEMENT forcé. Refermez fermement le panneau.

### AVERTISSEMENT :

- N'utilisez cet interrupteur que pour des essais.
- Pour rétablir le fonctionnement à l'aide de la télécommande, envoyer un signal à partir de la télécommande.

## **INSTRUCTIONS DE FONCTIONNEMENT**

### **Commande de la direction du flux d'air**

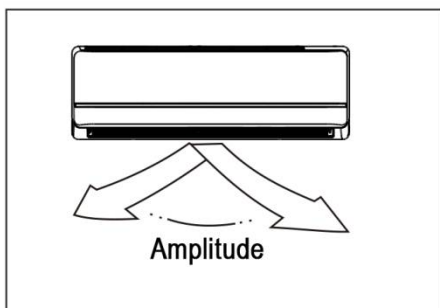
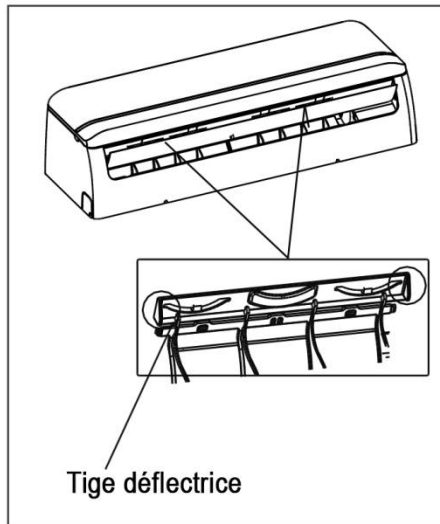
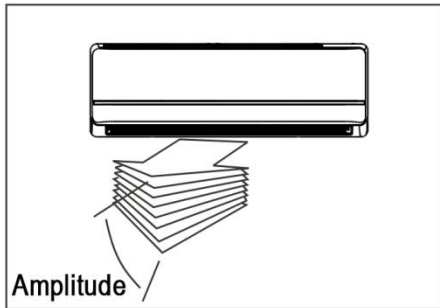

Ajustez la direction du flux d'air correctement sinon il peut en résulter des gênes ou des températures ambiantes inégales. Ajustez la persienne horizontale/verticale à l'aide de la télécommande. Pour certains modèles, la persienne verticale ne peut être réglée que manuellement.

#### **Réglage de la direction du flux d'air horizontal/vertical**

- Effectuez cette opération lorsque l'unité est en fonctionnement.
- Utilisez la télécommande pour régler la direction du flux d'air. La persienne horizontale/verticale tourne de 6 degrés à chaque pression ou oscille de haut en bas automatiquement. Reportez-vous au MANUEL D'UTILISATION DE LA TÉLÉCOMMANDE pour de plus amples détails.
- Pour certains modèles, la persienne verticale ne peut être réglée que manuellement. Actionnez la tige défectrice manuellement pour régler le débit d'air dans la direction voulue.

**IMPORTANT :** Ne mettez pas vos doigts dans le panneau du côté soufflerie et aspiration. Le ventilateur interne à haute vitesse peut causer des blessures.

### **⚠ AVERTISSEMENT**

- Ne pas faire fonctionner le climatiseur pendant de longues périodes avec le sens d'écoulement d'air réglé vers le bas en mode de refroidissement ou de déshumidification. Dans ce cas, de la condensation pourrait se former sur la surface de la persienne horizontale et de l'humidité pourrait tomber sur le sol ou sur les meubles.
- Lorsque le climatiseur est démarré immédiatement après qu'il a été arrêté, la persienne horizontale pourrait ne pas bouger pendant environ 10 secondes.
- L'angle d'ouverture de la persienne horizontale ne doit pas être trop petit, car les performances de refroidissement ou de chauffage peuvent être compromises en raison de la restriction de la zone d'écoulement de l'air.
- Ne déplacez pas la persienne horizontale manuellement, sinon la grille horizontale sera désynchronisée.
- Ne faites pas fonctionner l'unité avec la persienne horizontale en position fermée.



## INSTRUCTIONS DE FONCTIONNEMENT

### Comment fonctionne le climatiseur

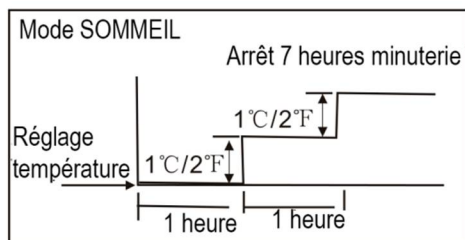

#### Refroidissement

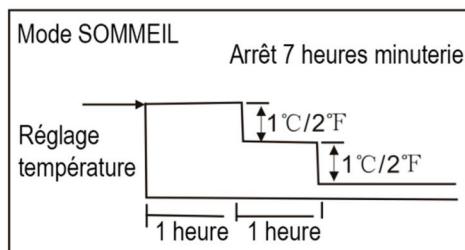

#### Chauffage

#### Fonctionnement automatique

- Lorsque vous réglez le climatiseur en mode AUTO, il sélectionnera automatiquement le mode refroidissement, chauffage (modèles avec refroidissement/chauffage seulement) ou ventilation seulement, selon la température réglée et la température ambiante.
- Le conditionneur d'air contrôle automatiquement la température de la pièce autour du point de température que vous avez défini.
- Si vous n'aimez pas le mode AUTO, vous pouvez régler la température que vous désirez.

#### Mode SOMMEIL

Lorsque vous appuyez sur le bouton SLEEP (SOMMEIL) de la télécommande pendant le refroidissement, le chauffage (modèles refroidissement et chauffage uniquement) ou le mode AUTO, le climatiseur augmentera automatiquement (refroidissement) ou diminuera (chauffage) pendant les 2 premières heures, puis sera stable pour les 5 heures suivantes, après quoi il s'arrêtera. Ce mode vous permet d'économiser de l'énergie et vous apporte un confort la nuit.

#### Mode DÉSHUMIDIFICATION

- La vitesse du ventilateur est commandée automatiquement pendant la déshumidification.
- Pendant la déshumidification, si la température ambiante est inférieure à 10 °C (50 °F), le compresseur s'arrête et redémarre jusqu'à ce que la température ambiante soit supérieure à 12 °C (54 °F).

#### Fonctionnement optimal

- Pour obtenir des performances optimales de fonctionnement, veuillez considérer les actions suivantes :
- Réglez la direction du flux d'air correctement de sorte qu'il ne soit pas dirigé vers des personnes.
- Réglez la température pour obtenir un niveau de confort optimal. Ne réglez pas l'unité à des températures excessives.
- Fermez portes et fenêtres pendant les modes REFOIDISSEMENT ou CHAUFFAGE, sinon les performances pourraient être réduites.
- Utilisez le bouton TIMER ON (MISE EN MARCHE DE LA MINUTERIE) sur la télécommande pour choisir le moment où vous voulez démarrer votre climatiseur.
- Ne placez pas d'objet à proximité de l'entrée d'air ou de la sortie d'air, car l'efficacité du climatiseur pourrait être réduite et le climatiseur pourrait cesser de fonctionner.
- Nettoyez le filtre à air périodiquement, sinon les performances de refroidissement ou de chauffage pourraient être réduites. Ne faites pas fonctionner l'unité avec la persienne horizontale en position fermée.

## ENTRETIEN ET MAINTENANCE

### Entretien et maintenance

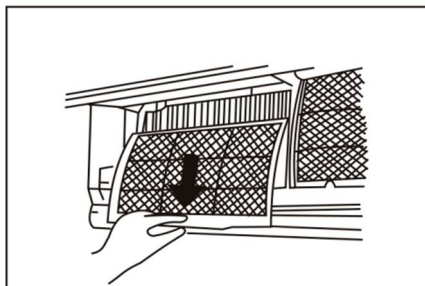
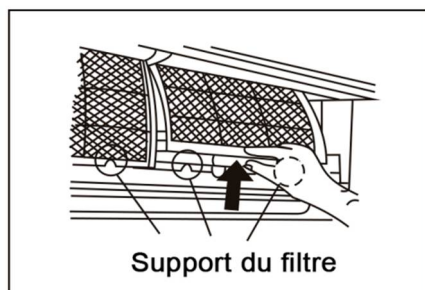
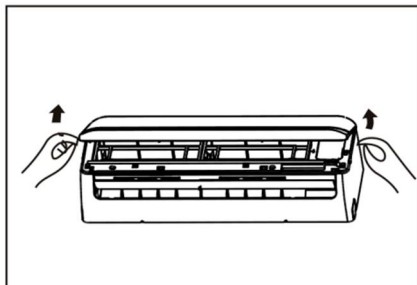

#### Avant la maintenance

- Éteindre l'appareil avant de le nettoyer. Pour nettoyer, essuyer avec un chiffon doux et sec. N'utilisez pas de produits de blanchiment ou abrasifs.

**REMARQUE : Débranchez l'alimentation de l'appareil avant de nettoyer l'unité intérieure.**

#### **⚠ AVERTISSEMENTS**

- Un chiffon imbibé d'eau froide peut être utilisé sur l'unité intérieure si elle est très sale. Essuyez-la ensuite avec un chiffon sec.
- N'utilisez pas de chiffon ou d'essuie-meubles traités chimiquement pour nettoyer l'unité.
- N'utilisez ni benzène, diluant, poudre à polir ou solvants similaires pour le nettoyage. Ceux-ci peuvent provoquer des fissures ou des déformations de la surface en matières plastiques.
- N'utilisez jamais de l'eau à une température supérieure à 40 °C /104 °F pour nettoyer le panneau avant, il pourrait se produire une déformation ou une décoloration.

#### Nettoyage de l'unité

Essuyer l'unité avec un chiffon doux et sec seulement. Si l'unité est très sale, essuyez-la avec un chiffon imbibé d'eau tiède.

#### Nettoyage du filtre à air et du filtre désodorisant

Un filtre à air encrassé réduit l'efficacité du refroidissement de l'unité. Veuillez nettoyer le filtre une fois toutes les 2 semaines.

1. Ouvrez et soulevez le panneau avant jusqu'à ce qu'il reste fixe et que vous entendiez un cliquetis. Avec certains modèles, veuillez utiliser les tringles de suspension pour soutenir le panneau.
2. Saisissez la poignée du filtre à air et soulevez-la légèrement pour le sortir de son support, puis tirez-la vers le bas.
3. Retirez le FILTRE À AIR de l'unité intérieure. Nettoyez le filtre à air une fois toutes les 2 semaines. Nettoyez le filtre à air avec un aspirateur ou de l'eau, laissez-le ensuite sécher dans un endroit frais.

## ENTRETIEN ET MAINTENANCE

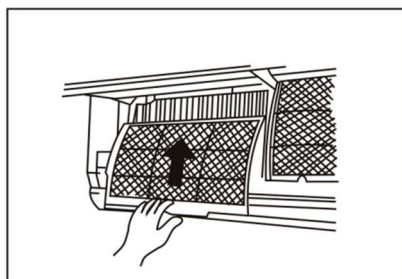
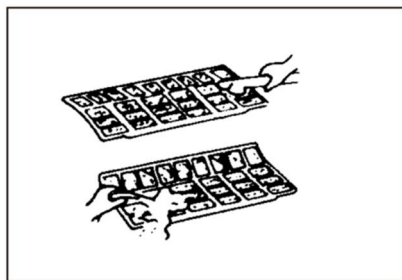
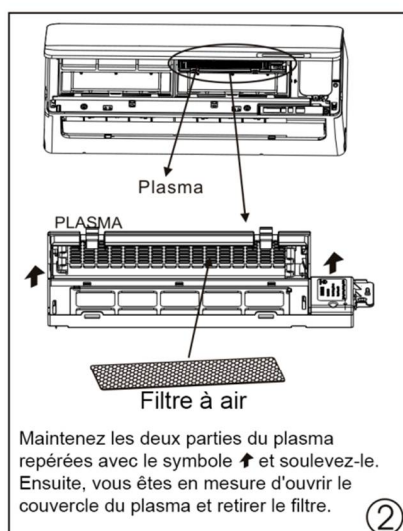
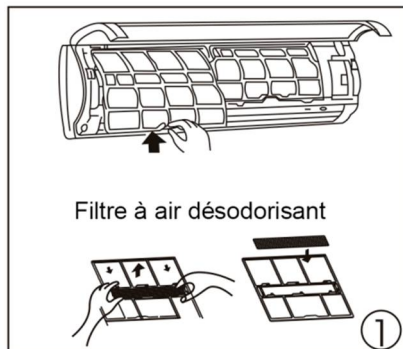

- Retirez les filtres désodorisants de leur support (La façon de les retirer peut différer d'un filtre à l'autre. Reportez-vous aux rubriques 1 et 2). Nettoyez le filtre désodorisant au moins une fois par mois, et remplacez-le tous les 4 à 5 mois.

Nettoyez-le avec un aspirateur, laissez-le ensuite sécher dans un endroit frais.

- ⚠ Pour les modèles à plasma, ne touchez pas le plasma dans les 10 minutes après avoir ouvert le panneau.

- Remplacez le filtre désodorisant dans sa position initiale.
- Insérez la partie supérieure du filtre à air dans l'unité, en prenant soin que les bords gauche et droit s'alignent correctement et placez le filtre dans sa position correcte.

### Remplacement du filtre à air et du filtre désodorisant

- Retirez le filtre à air.
- Retirez le filtre désodorisant.
- Installez un nouveau filtre désodorisant.
- Réinstallez le filtre à air et fermez correctement le panneau avant.

### Préparation pour une période d'inactivité prolongée

Si vous envisagez de ne pas utiliser l'unité pendant une longue période, effectuez les opérations suivantes :

- Nettoyez l'unité intérieure et les filtres.
- Faites fonctionner le ventilateur pendant environ une demi-journée pour sécher l'intérieur de l'unité.
- Arrêtez le climatiseur et débranchez son alimentation.
- Retirez les piles de la télécommande.

L'unité extérieure nécessite un entretien et un nettoyage périodiques. N'essayez pas de le faire vous-même. Joignez votre vendeur ou votre fournisseur de service.

### Inspection avant-saison

- Vérifiez que le câblage n'est pas interrompu ou déconnecté.
- Nettoyez l'unité intérieure et les filtres.
- Vérifiez que le filtre à air est en place.
- Vérifiez que la sortie d'air et l'entrée d'air ne sont pas bouchées lorsque le climatiseur n'a pas été utilisé pendant une longue période.

### ⚠ Avertissement

- Ne touchez pas les parties métalliques de l'appareil lorsque vous retirez le filtre. Des blessures peuvent se produire lors de la manipulation des bords métalliques tranchants.
- N'utilisez pas d'eau pour nettoyer l'intérieur du climatiseur. Le contact de l'eau peut détruire l'isolation, conduisant à un éventuel choc électrique.
- Lors du nettoyage de l'unité, vérifiez d'abord que l'alimentation et le disjoncteur sont coupés.
- Ne lavez pas le filtre à air avec de l'eau chaude à plus de 40 °C/104 °F Secouez pour évacuer l'humidité complètement et séchez à l'ombre. Ne pas l'exposer directement au soleil, il pourrait rétrécir.

## CONSEILS RELATIFS AU DÉPANNAGE

### Fonctionnement normal du climatiseur

Les faits suivants peuvent se produire pendant le fonctionnement normal.

#### 1. Protection du climatiseur.

##### Protection du compresseur

- Le compresseur ne peut pas redémarrer pendant 3 à 4 minutes après son arrêt.
- **Anti-air froid (modèles à refroidissement et chauffage seulement)**
- L'unité est conçue pour ne pas souffler de l'air froid en mode CHAUFFAGE, lorsque l'échangeur de chaleur intérieure est dans l'une des trois situations suivantes et que la température réglée n'a pas été atteinte.
  - A) Lorsque le chauffage vient de démarrer.
  - B) Dégivrage.
  - C) Chauffage à basse température.
- Le ventilateur intérieur ou extérieur cesse de fonctionner lors du dégivrage (modèles à refroidissement et chauffage seulement). **Dégivrage (modèles à refroidissement et chauffage seulement)**
- Du givre peut être produit sur l'unité extérieure pendant le cycle de chauffage lorsque la température extérieure est basse et l'humidité élevée, réduisant ainsi l'efficacité de chauffage du climatiseur.
- Dans ce cas, le climatiseur arrêtera le fonctionnement du chauffage et commencera le dégivrage automatique.
- Le temps de dégivrage peut varier de 4 à 10 minutes en fonction de la température extérieure et de la quantité de givre accumulée sur l'unité extérieure.

#### 2. De la brume s'échappe de l'unité intérieure.

- De la brume peut se produire en raison d'une grande différence de température entre l'entrée d'air et la sortie d'air en mode REFROIDISSEMENT dans un environnement intérieur ayant une humidité relative élevée.
- De la brume peut se produire en raison de l'humidité générée par le processus de dégivrage lors du redémarrage du climatiseur en fonctionnement en mode CHAUFFAGE après le dégivrage.

#### 3. Faible bruit émis par le climatiseur.

- Vous pouvez entendre un léger sifflement lorsque le compresseur est en marche ou vient de cesser de fonctionner.  
C'est le son du réfrigérant circulant ou s'arrêtant de circuler.
- Vous pouvez aussi entendre un léger grincement lorsque le compresseur est en marche ou vient de cesser de fonctionner. Ceci est causé par l'expansion et la contraction des pièces en matières plastiques de l'appareil lorsque la température change.
- Vous pouvez percevoir un bruit du fait que la persienne retrouve sa position d'origine lorsque l'alimentation est activée.

#### 4. De la poussière s'échappe de l'unité intérieure.

Ceci est une condition normale lorsque le climatiseur n'a pas été utilisé pendant une longue période ou pendant la première utilisation de l'unité.

#### 5. Une odeur caractéristique s'échappe de l'unité intérieure.

Ceci est causé par le fait que l'unité intérieure dégage des odeurs contenues par les matériaux de construction, les meubles, ou la fumée.

#### 6. Le climatiseur se met uniquement en mode VENTILATION après le mode REFROIDISSEMENT ou CHAUFFAGE (pour les modèles à refroidissement et chauffage seulement).

Lorsque la température intérieure atteint la température réglée sur le climatiseur, le compresseur s'arrête automatiquement et le climatiseur bascule vers mode VENTILATION SEULE. Le compresseur redémarre lorsque la température intérieure augmente en mode REFROIDISSEMENT ou chute en mode CHAUFFAGE (pour les modèles à refroidissement et chauffage seulement) au point de réglage.

## **CONSEILS RELATIFS AU DÉPANNAGE**

### **7. Le climatiseur démarre la fonction Antimoisissure après avoir éteint l'unité.**

Si vous éteignez l'unité en mode REFROIDISSEMENT (REFROIDISSEMENT AUTO., REFROIDISSEMENT FORCÉ) et en mode CHAUFFAGE, le climatiseur exécutera la fonction Anti-moisissure pendant 7 à 10 minutes, si vous l'éteignez en mode CHAUFFAGE, l'unité continuera de fonctionner pendant environ 30 secondes à vitesse lente du ventilateur, arrêtera ensuite le fonctionnement et mettra l'unité hors tension automatiquement.

### **8. Des gouttes d'eau peuvent se produire sur la surface de l'unité intérieure lors du refroidissement à une humidité relative élevée (humidité relative supérieure à 80 %). Positionnez la persienne horizontale à la position maximale de sortie d'air et sélectionnez la vitesse du ventilateur sur HIGH (RAPIDE).**

### **9. Mode chauffage (modèles à refroidissement et chauffage seulement)**

Le climatiseur puise la chaleur de l'unité extérieure et la libère via l'unité intérieure pendant le fonctionnement en mode chauffage. Lorsque la température extérieure tombe, la chaleur aspirée par le climatiseur diminue en conséquence. En parallèle, la chaleur chargée dans le climatiseur augmente en raison d'une plus grande différence entre les températures intérieure et extérieure. Si une température confortable ne peut être atteinte par le climatiseur, nous vous suggérons d'utiliser un dispositif de chauffage d'appoint.

### **10. Fonction Redémarrage automatique**

- Une coupure de courant pendant le fonctionnement arrêtera complètement l'unité.
- Pour une unité sans fonction de redémarrage automatique, lorsque le courant est rétabli, le Témoin OPERATION (FONCTIONNEMENT) de l'unité intérieure commence à clignoter. Pour redémarrer le fonctionnement, appuyez sur le bouton ON/OFF de la télécommande. Pour une unité avec fonction de redémarrage automatique, lorsque le courant est rétabli, l'unité redémarre automatiquement en restaurant tous les paramètres précédents stockés dans la fonction mémoire.

## CONSEILS RELATIFS AU DÉPANNAGE

### Guide de dépannage

<b>Problème</b>	Le Témoin OPERATION (FONCTIONNEMENT) ou d'autres Témoins continuent à clignoter.	L'unité peut cesser de fonctionner ou continuer à fonctionner dans un état de sécurité (selon les modèles). Attendez environ 10 minutes, la panne peut être résolue automatiquement, sinon, coupez l'alimentation puis connectez l'unité à nouveau. Si le problème persiste, coupez l'alimentation et joignez le centre de service à la clientèle le plus proche.
	Si l'un des codes suivants s'affiche sur la zone d'affichage : E0,E1,E2,E3 ou P0,P1,P2, P3....., ou F1,F2,F3.....	
	Le fusible grille souvent ou le disjoncteur se déclenche fréquemment.	Arrêtez le climatiseur immédiatement, coupez l'alimentation et joignez le centre de service à la clientèle le plus proche.
	Divers objets ou de l'eau tombent dans le climatiseur.	
	Vous sentez des odeurs horribles ou vous entendez des bruits anormaux.	

Dysfonctionnements	Cause	Que devez-vous faire?
<b>L'unité ne fonctionne pas.</b>	Panne de courant	Attendez que le courant soit rétabli.
	Un fusible a peut-être grillé	Remplacez le fusible.
	Les piles de la télécommande peuvent être usées.	Remplacez les piles.
	La durée réglée avec la minuterie est incorrecte.	Patiencez ou annulez le réglage de la minuterie.
<b>L'unité ne refroidit pas ou ne chauffe pas (modèles refroidissement/chauffage seulement) la pièce correctement alors que de l'air sort du climatiseur</b>	Mauvais réglage de la température.	Régalez correctement la température. Pour les détails sur la méthode, veuillez vous référer à la rubrique Manuel d'utilisation de la télécommande.
	Le filtre à air est bouché	Nettoyez le filtre à air.
	Des portes ou des fenêtres sont ouvertes.	Fermez les portes ou les fenêtres.
	L'entrée d'air ou la sortie d'air de l'unité intérieure ou extérieure est bouchée.	Débouchez les entrées puis redémarrez l'appareil.
	La protection de 3 minutes du compresseur a été activée.	Patiencez.

Si le problème n'a pas été corrigé, veuillez joindre un revendeur local ou le centre de service à la clientèle le plus proche. Assurez-vous de les informer des dysfonctionnements détaillés et fournissez le numéro de modèle de l'unité.

**Remarques N'essayez pas de réparer l'unité vous-même.  
Consultez toujours un centre de service.**



## GARANTIE EXPRESSE LIMITÉE

Nous vous félicitons pour l'achat d'un nouveau système CVCA. Il a été conçu pour une longue durée de vie utile et un service fiable, et est soutenu par l'une des meilleures garanties dans l'industrie. Votre appareil est automatiquement admissible à la couverture de garantie indiquée ci-dessous, pourvu que vous conserviez la preuve d'achat (reçu) de l'équipement et remplissiez les conditions de garantie.

### GARANTIE LIMITÉE EXPRESSE D'UN (2) ANS

MARS garantit que toutes les pièces du climatiseur de la SVH série Mini-biblocs sans conduits sont exemptes de défauts de fabrication et de matériaux pour une utilisation et un entretien normaux pendant deux (2) ans de la date d'achat par le consommateur original. Cette garantie expresse limitée s'applique uniquement lorsque le système mini-bibloc est installé en tant que système complet correspondant : unité extérieure et unité intérieure et seulement quand le système est installé conformément aux instructions d'installation de MARS et en conformité avec tous les codes locaux, provinciaux et nationaux pour une utilisation normale.

### GARANTIE LIMITÉE EXPRESSE ENTRE LES 3E ET 7E ANNÉE

Le compresseur seulement est garanti être exempt de défauts de fabrication et de matériaux pour une utilisation et un entretien normaux pendant cinq (5) années supplémentaires, pour un total de sept (7) ans de la date d'achat par le consommateur original et pour l'installation initiale. Cette garantie expresse limitée s'applique uniquement lorsque le système mini-bibloc est installé en tant que système complet correspondant : unité extérieure et unité intérieure et seulement quand le système est installé conformément aux instructions d'installation de MARS et en conformité avec tous les codes locaux, provinciaux et nationaux pour une utilisation normale.

### EXCEPTIONS

La Garantie expresse limitée ne couvre pas l'entretien normal. MARS recommande qu'une inspection/un entretien régulier soit effectué au moins une fois chaque saison et que la preuve de l'entretien soit conservée. De plus, les frais de main-d'œuvre, les frais de transport pour le remplacement du réfrigérant ou des filtres et tout autre appel pour entretien/réparations ne sont pas couverts par cette garantie limitée. Elle ne couvre pas non plus toute partie ou tout composant d'un système qui n'est pas fourni par MARS, sans égard à la raison de la défaillance d'une telle partie ou d'un tel composant.

### CONDITIONS POUR LA COUVERTURE DE LA GARANTIE

- L'unité doit être utilisée conformément aux instructions d'utilisation de MARS fournies avec l'appareil et ne pas avoir fait l'objet d'un accident, d'une modification, d'une réparation inappropriée, d'une négligence ou d'une mauvaise utilisation ou d'un acte fortuit (comme une inondation)
- L'installation a été réalisée par un vendeur/entrepreneur CVCA qualifié, agréé ou autrement qualifié
- La performance ne peut pas être assurée par l'utilisation d'un produit non autorisé par MARS, ou par des ajustements ou des adaptations aux composants.
- Les numéros de série ou la plaque signalétique n'ont pas été modifiés ou retirés.
- Le dommage ne découle pas d'un câblage ou de conditions de tension inadéquates, d'une utilisation lors d'une panne d'électricité partielle ou d'interruptions du circuit
- Le flux d'air autour de toute section de l'appareil n'est pas restreint
- L'appareil demeure dans l'installation d'origine
- L'appareil n'a pas été acheté sur Internet

### DURÉE DE LA GARANTIE ET DE L'ENREGISTREMENT

La garantie commence à la date d'achat par le consommateur initial. Le consommateur doit conserver une facture de vente comme preuve de la période de garantie. Sans cette preuve, la garantie expresse commence à la date d'expédition de l'usine.

### RECOURS FOURNI PAR LA GARANTIE EXPRESSE LIMITÉE

Le seul recours en vertu de la Garantie limitée est le remplacement de la pièce défectueuse. Si des pièces de rechange sont requises dans le délai de la présente garantie, les pièces de rechange de MARS doivent être utilisées; toute garantie sur la (les) pièce(s) de remplacement n'affecte pas la garantie d'origine applicable de l'appareil. Préparer l'accès à l'appareil aux fins de réparation est de la responsabilité du propriétaire. La main-d'œuvre pour diagnostiquer et remplacer la pièce défectueuse n'est pas couverte par cette Garantie expresse limitée. Si, pour une raison quelconque, la pièce/le produit de rechange n'est plus disponible pendant la période de garantie, MARS aura le droit d'émettre un crédit au montant du prix au détail couramment suggéré de la pièce/du produit au lieu d'offrir une réparation ou un remplacement.

### LIMITATION DE RESPONSABILITÉ

1. Il n'existe aucune autre garantie, expresse ou implicite. MARS n'offre aucune garantie de qualité marchande. Nous ne garantissons pas que l'appareil convient à toute fin en particulier ou qu'il puisse être utilisé dans des bâtiments ou des pièces de toute dimension ou condition sauf comme spécifiquement indiqué dans ce document. Il n'existe aucune garantie, expresse ou implicite, dont la portée va au-delà de la description faite dans le présent document.
2. Toutes les garanties implicites par la loi sont limitées en durée à la durée de la garantie. Votre recours exclusif est limité au remplacement des pièces défectueuses. **Nous ne sommes pas responsables des dommages matériels ou accessoires causés par un défaut de cette unité.**
3. Cette garantie vous donne des droits légaux spécifiques et vous pourriez également avoir d'autres droits qui varient d'une juridiction à l'autre. Certaines provinces ne permettent pas de limiter la durée d'une garantie implicite et ne permettent pas l'exclusion ou la limitation des dommages accidentels ou consécutifs, donc les limites ou exclusions ci-dessus peuvent ne pas s'appliquer à votre cas.
4. Aucune garantie n'est offerte pour les appareils vendus hors des États-Unis continentaux et du Canada. Votre distributeur ou vendeur final peut offrir une garantie sur les appareils vendus hors de ces régions.
5. Mars ne sera pas responsable des dommages si nos performances concernant la résolution de la garantie sont retardées par des événements indépendants de notre volonté, y compris des accidents, des modifications, des abus, des guerres, des restrictions gouvernementales, des grèves, des incendies, des inondations ou d'autres actes fortuits.

### COMMENT OBTENIR UN SERVICE DE GARANTIE OU DES PIÈCES

Si vous avez une réclamation dans le cadre de la garantie, avisez immédiatement votre installateur. Si l'installateur ne remédie pas à votre réclamation, écrivez à MARS, 1900 Wellworth Ave., Jackson MI 49203, États-Unis. Joignez le rapport d'inspection de votre installateur ou de la personne responsable de l'entretien. Joignez le numéro du modèle, le numéro de série et la date d'achat.

**Les responsabilités du propriétaire sont définies dans le manuel d'instructions—lisez-le attentivement.**

**Veillez consulter [www.marsdelivers.com](http://www.marsdelivers.com) pour enregistrer votre nouvel appareil**



CONSERVEZ CETTE INFORMATION EN TANT QUE PREUVE D'ACHAT		
UNITÉ INTÉRIEURE	UNITÉ EXTÉRIEURE	INSTALLATION
Numéro de modèle	Numéro de modèle	Nom de l'installateur
Numéro de série	Numéro de série	Numéro de téléphone/Coordonnées
Date d'achat	Date de réalisation de l'installation	
<b>N'oubliez pas de conserver votre facture comme preuve de la période de garantie.</b>		

À cause des améliorations continues du produit, les spécifications et les dimensions font l'objet de changement et de correction sans préavis ou obligations. Il est de la responsabilité de l'installateur de déterminer l'applicabilité et l'adaptabilité de l'utilisation de tout produit. De plus, l'installateur est responsable de la vérification des données dimensionnelles du produit en situation réelle avant de commencer tout travail préparatoire à l'installation.

Les programmes incitatifs et de rabais ont des exigences précises concernant la performance et la certification du produit. Tous les produits répondent aux réglementations applicables en vigueur à la date de fabrication; par contre, les certifications ne sont pas nécessairement accordées pour la durée de vie d'un produit. Toutefois, le demandeur a la responsabilité de déterminer si un modèle spécifique se qualifie pour ces programmes incitatifs/de rabais.

*Comfort-Aire*®  **Century**®

1900 Wellworth Ave., Jackson, MI 49203 • Ph. 517-787-2100 • [www.marsdelivers.com](http://www.marsdelivers.com)

